

# Hunter Pro-C Vezérlő

Bel- és kültéri változat  
Felhasználói és telepítési kézikönyv







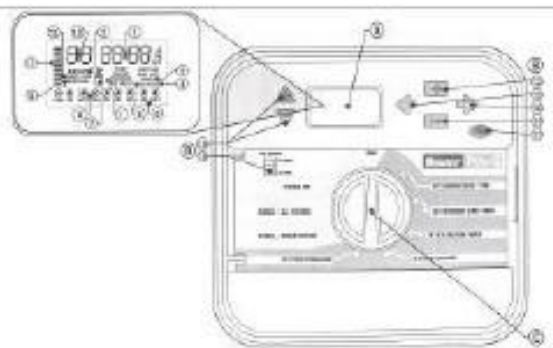

## A Pro-C felépítése

### A.-LCD kijelző

1. *Programazonosító* - a használt programot (A,B,C) jelzi
2. *Öntözési zóna sorszáma* - jelzi az aktuális zóna számát
3. *Fő kijelző* - mutatja a különféle időt, intenzitásokat és program információkat
4. *Év* - az aktuális évet mutatja
5. *Hónap* - hónapot
6. *Nap* - napot
7. *Öntözés* - amikor öntöz egy szórófej ikon lesz látható
8. *Öntözési napok a héten* - jelzi az öntözést és a nem öntözést a napoknál. Ön tudja szabályozni intervallum és páros ill. páratlan napokra az öntözést.
9. *Páros/páratlan napokon való öntözés* - kijelzi ha páros ill. páratlan napokon történik az öntözés.
10. *Intervallum szerinti öntözés* - kijelzi ha intervalum szerint történik az öntözés
11. *Szezonális igazító* - 10%-onként kijelzi a szezonális állítás meglétét
12. *Kezdési idő* - a kezdési időt mutatja ha a „Set Watering Start Times”( öntözés kezdésének állítása) helyzetben van a kapcsoló.



### B.-Kezelő gombok és kapcsolók.

13.  *gomb* - növeli az adott kijelzett egységet
14.  *gomb* - csökkenti az adott kijelzett egységet
15.  - visszatér az előző jelre
16.  - előre lép a következőre. A kézi indítást is ez a gomb vezérli.
17.  - A, B, C, program között lehet választani.
18. *Esőérzékelő kapcsoló* - ha van érzékelő bekötve lehetőség van kiiktatni.
19.  és  *gombok* - a szezonállítás lehetséges vele

### C.-Vezérlő tárcsa (forgókapcsoló)

*Öntözés (Run)* – normál tárcsapozíció az összes automatikus ill. kézi vezérlésnek.

*Dátum/idő állítás (Set Current Date/Time)*– dátum (naptári napok) és idő állítás ill. módosítás lehetséges ebben a pozícióban

*Öntözés kezdetének állítása (Set Watering Start Times)*-1-től 4 alkalomig minden programnál külön-külön

*Zónák működési ideje (Set Station Run Times)*– itt lehetséges az egyes körök öntözési időtartamát beállítani, módosítani.

*Öntözési napok (Set Days Water)* – ki lehet választani az öntözési napokat, páros/páratlan, intervallum (öntözések közötti idő) beállítás szerint.

*Szivattyú üzem (Set Pump Operation)*– kiiktatható a szivattyú vagy a mesterszelep bizonyos zónáknál.

*Kézi indítás - egy zóna (Manual-Single Station)*-egy zóna kézi indítása lehetséges.

*Kézi indítás – összes zóna (Manual All Stations)* – egyszer indítható az összes zóna vagy néhány zóna kiválasztott programnál.

*Kikapcsolás – (System Off)* – A rendszer kikapcsolása, ezzel az összes programot és az öntözést le lehet állítani, amíg a gombot újra RUN helyzetbe forgatják.



### D. Vezeték ház

20. *9V Elem* – az alkáli elem (nem tartozék) megőrzi a programot hálózati áram nélkül 1 hónapig a beállított időt, örökre a betáplált programot ill. hálózati feszültség nélkül is be lehet programozni a vezérlőt.

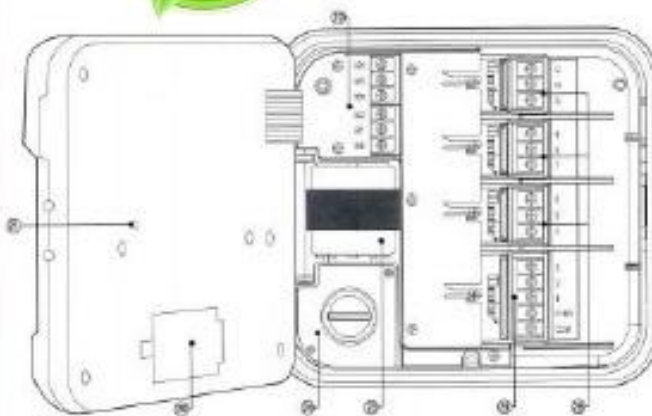

21. *Reset gomb* –Az automatát alaphelyzetbe lehet állítani, az összes adat megmarad.

22. *Hálózati bemenet* – itt csatlakoztathatóak a transzformátor, mágnesszelepek és az érzékelő vezetékai.

23. *Transzformátor* – a kültéri kivitelnél egybeépített, a beltéri változatnál külön tartozék.

24. *Bekötő doboz* – csak a kültéri változatnál a kábelek bekötésére szolgál.

25. *Bővítő modulok* – 3 modult lehet csatlakoztatni a vezérlőhöz. Ha több mint három zónát kíván 3 tól 12 zónáig tud bővíteni a modulok segítségével (3as lépésekben)

26. *Alap modul* – 1-3 zóna és a mester (vagy szivattyú) szelep működését biztosítja ill. a COM (közös) kábel csatlakozását.

### A beltéri doboz felszerelése a falra

Minden szükséges alkatrészt tartalmaz a készlet

*Megjegyzés:* A PRO-C beltéri változata nem időjárás és vízálló! Beltéren kell elhelyezni vagy igen védett helyen.

1. Normál elektromos hálózati erőforrásra kössük. Lehetőleg közvetlen napfénytől védett helyre rakjuk.
2. Szemmagasságban helyezzük el. A vezérlő hátoldalán található lyukakat használjuk a falra való rögzítéskor, a falban 25mm csavart **(A)** illesszünk. *Megjegyzés:* Használjon tiplit ha szárazfalra vagy falazatra rakja a vezérlőt
3. Hozza egyenesbe a vezérlőt és a felső részén található lyukaknál **(B)** fogassa fel a csavarra.
4. Biztosítsa a vezérlőt a csavarokkal a lyukakba **(C)** .

Figyelem! Addig ne csatlakoztassa a transzformátort az elektromos forráshoz amíg az összes szelep nincs bekötve!

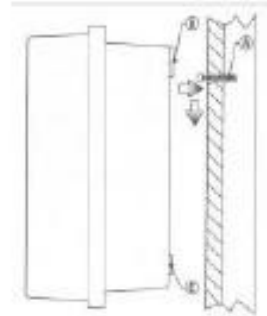

### A kültéri doboz felszerelése a falra

*Megjegyzés:* a kültéri változat csepp és időjárás álló. A kültéri Pro-C hálózati bekötését ajánlatos villanyszerelővel végeztetni, a helyi tényezők figyelembevételével. A szakszerűtlen bekötés tűz és áramütés veszélyes!

1. Válassza ki a helyet megfelelő távolságra az áramforrástól.
2. Kövesse az elektromos és telepítési szabályokat mikor külső falra rögzít.
3. Szemmagasságban és a vezérlő felső részén található lyukakat **(A)** egyenesbe hozva jelölje ki a helyét a három helyen **(B)**.
4. Fúrjon 6 mm-es lyukat minden jelölésnél.
5. Ha a fal száraz, vagy falazat vagy vakolt, tiplik **(C)** segítségével rögzítse a csavarokat.
6. Támassza meg a vezérlőt sorban a lyukaknál a falban lévő kampókkal vagy csavarokkal.
7. Minden lyuknál csavarja be a csavarokat és biztosítsa, hogy ne mozogjon.

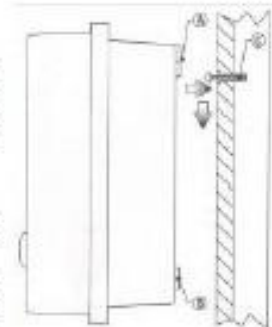

### A szelepek és az áramforrás csatlakoztatása

*Mágnesszelepek:*

1. Kösse össze a vezérlőt és a szelepeket..

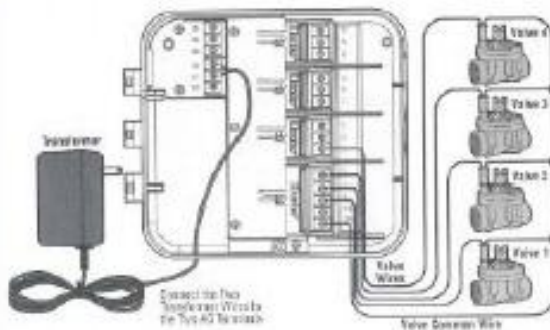

2. A kábel fehér erét csatlakoztassa minden szelep két kábele közül az egyikbe. Az összes vezeték toldásánál használjon vízmentescsatlakoztatót. Egyik vezetékét a sorszámozott pontra a másikat a közös COM pontra csatlakoztassa.
3. Hajtsa ki a vezérlő felső részét, hogy hozzáférjen a a vezeték csatlakozó részhez.
4. Az érkábelt a készülékház alsó részén található nagy nyíláson (vagy ha van PVC csövön keresztül) át vezesse be a vezérlő házába. A kábelek tanácsolt átmérőjét a 32. oldalon megtalálja ha nem biztos mivel fog dolgozni.
5. Csupaszítsa (blankolja) meg az erek végét kb.: 1,5 cm hosszón.

**Megjegyzés:** Mielőtt áram alá helyezné a vezérlőt győződjön meg, hogy minden vezeték megfelelően van bekötve.

#### *Beltéri ház*

A transzformátor kábelnek a bal oldalon AC felirattal ellátott csatlakozási pontja van (AC1,2 pont), ide csatlakoztassa.

Mielőtt bezárná a felnyíló részt, győződjön meg, hogy a vezeték nem akadályozza a záródást.



**Figyelem:** A következő bekötést tanácsos villanyszerelővel végeztetni!

#### *Kültéri ház*

A váltóáram (AC) kábel és tok (1/2") telepítéséhez nyissa fel a bal oldalát a vezérlőnek. Kösse a tranfókábelt a bekötődobozba. Nemzetközileg használt központi elosztóval van szerelve. Mindig használjon UL szabványos 1/2" kábelt amikor váltóáramot (AC) köt be. Kösse az adaptert a 1/2" nyíláson a vezérlőbe úgy, hogy szigeteli a nyílást. Tegyen tömítést a belső oldalára.

**Megjegyzés:** A kép nemzetközileg használt bekötőt mutat. A házi egységek kábeleit csatlakozóval („csoki”) vagy más megoldással lehet.

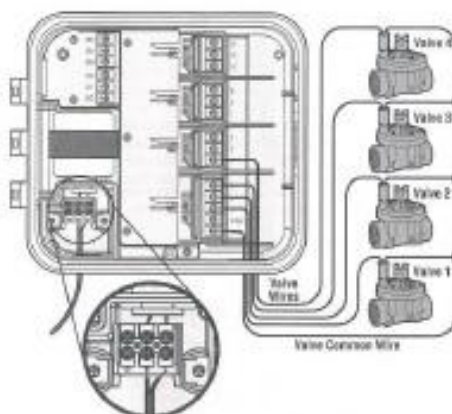

kapcsolni csak kábel



#### *Bővítő modul csatlakoztatása*

3 zónánként lehet a PRO-C-t bővíteni.

1. Kapcsolja le az elektromos rendszerről a vezérlő.
2. Helyes módon dugja be a modult a helyére.
3. Ha minden modul a helyén van, kapcsolja vissza a hálózati áramot és a vezérlő felismeri az új modulokat.

#### *Elem csatlakozás a programozáshoz hálózati áram nélkül*

Tegye be az alkáli elemet (nem tartozék) a vezérlő központi részébe. Így lehetősége van a programozásra, hálózati bekötés nélkül. Azonban öntözni csak a megfelelő áramerősség mellett tud! A beállított dátum és az óra visszaáll ha nincs elem a vezérlőbe és a hálózati áramellátás megszakad.



### Mesterszelep

A mágnesszelepek közös vezetékét kösse össze a mesterszelep (ha van) egyik vezetékével és egy külön (lehetőleg eltérő színű) vezetékkel kösse be a COM pontra. A mesterszelep másik vezetékét kösse a P/MV pontra. (Pump-Mastervalve)

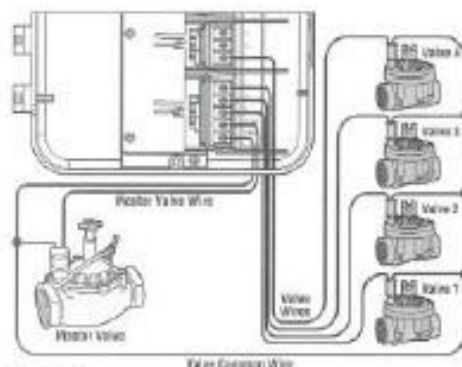

### Szivattyúindító relé (ha szivattyús rendszert használ)

A szivattyúindító relé és a szivattyú legalább 4,5 m távolságban legyen az automatától.

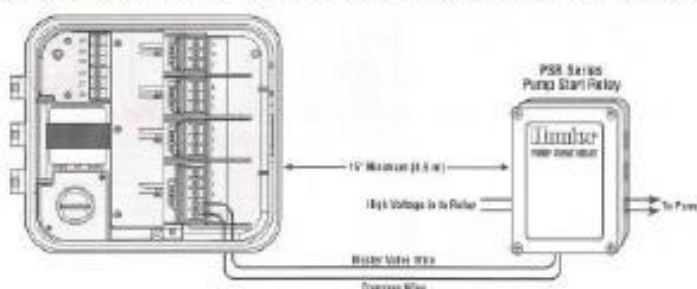

Kösse össze a szivattyúindító relét és az automatát egy vezeték-párral. A közös vezetékét kösse a C(COM) pontra, a másikat a P/MV pontra. A tartóáram 0,28 A, közvetlenül soha ne csatlakoztassa a szivattyúhoz a vezérlőt a

károk elkerülése végett.

### Esőérzékelő csatlakoztatása

Hunter Mini-Click vagy más esőérzékelő csatlakoztatható a Pro-C-hez.

(Az esőérzékelő tiltását át lehet hidalni.)

A SEN kapcsolón lévő áthidalást vegye ki, kösse be az esőérzékelő két vezetékét a SEN pontokba.



**Figyelem!** Ha nincs esőérzékelő és a Rain Sensor kapcsoló működő állásban van, az áthidalást is kivették, az LCD kijelzőn SEN OFF jelenik meg, és az automata nem öntöz. Ha nincs bekötve érzékelő, és ezt a problémát el akarja kerülni, hagyja a helyén az áthidalást a vezetékházban vagy tegyen be helyette egyet.

### Távvezérlés bekötése (SRR távvezérlő, nem tartozék)

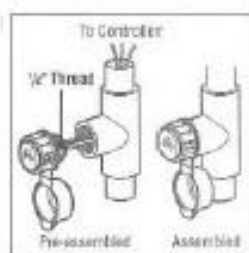

Az SRR rendszerhez először a SmartPort kivezetést kell felszerelni. A kivezetőt 30 cm-rel az automata alá célszerűen egy 1/2"-os BM T idomba kell felszerelni. A kék vezeték a kapcsoló REM, a fehéret az AC2, a pirosat az AC1 pontra kell bekötni.

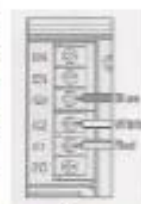

**Figyelem!** A vezeték toldása zavarokat okozhat. Ha mégis erre lenne szükség, árnyékolt kábellel készült Hunter SRR SCWH kivitelezést rendeljen.

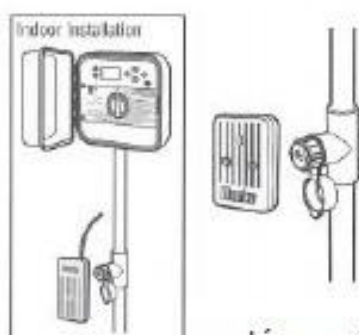

### A távprogramozó bekötése (nem tartozék)

A kész program betöltésére a smart-Port kivezetés szolgál.

A vezérlő áramkimaradás

esetén megőrzi a programot, ezért nincs

előre beégetett gyári program, amelyik életbe lép, ha a program kitörlnéne.

### Programozás

A programozás elkezdése előtt készítsen táblázatot, amiben zónánként, indítási időpontként és naponként tüntesse fel az öntözési időtartamokat.

**Station Number and Location (A zóna száma és helye)** A zóna sorszámát és helyét mutatja illetve az öntözendő növények típusát.

**Watering Day (Öntözési nap)** Páros-páratlan, adott nap és intervallum szerint lehet a vezérlőt programozni. Naptár szerint adott napokon öntöz a rendszer. Intervallum szerint meghatározott (1-31 napig) időpontként öntöz. Páros vagy páratlan napokon is lehet öntözni.

**Program Start Times (Kezdési időpontok)** Beállítható mikor kezdjen öntözni, naponta 4 indítás engedélyezett. De egy is lehet programonként.

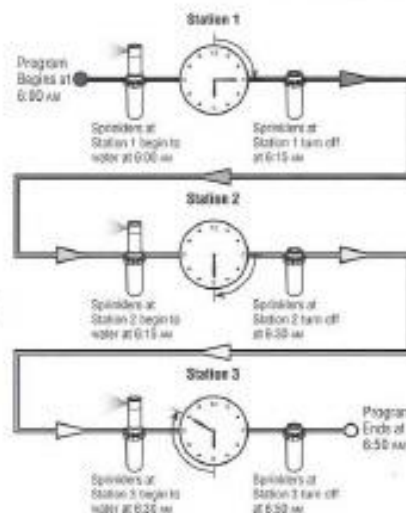
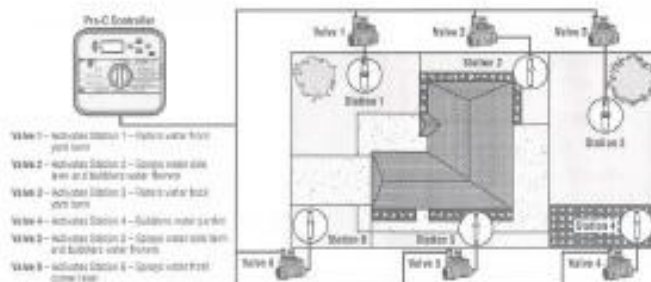
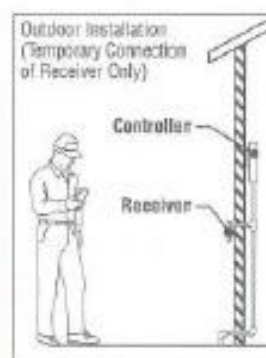

*Statin Run Time (Zónák öntözési ideje)* 1perctől-6 órán keresztül lehet minden zónán. Állítsa OFF állásba a zónához tartozó jelet, ahol nem kíván öntözni. *Jó tanács, őrizze meg a programozási tervet esetleg későbbi felhasználásra is!*

HUNTER PRO-C		PROGRAM A					PROGRAM B					PROGRAM C										
DAY OF THE WEEK		W	T	W	T	F	S	S	M	T	W	T	F	S	S	M	T	W	T	F	S	S
ODD/EVEN or INTERVAL		Every 1 day					Every 2 days					Every 30 days										
PROGRAM START TIMES	1	7:00 AM					7:00 AM					7:00 AM										
	2																					
	3																					
	4																					
ZONE	LOCATION	STATION RUN TIME					STATION RUN TIME					STATION RUN TIME										
1	Front Lawn	20 minutes																				
2	Side Lawn	10 minutes																				
3	Back Lawn	30 minutes																				
4	Arroyo	5 minutes																				
5	Front Driveway						5 minutes															
6	Back Driveway						10 minutes															
7	Tree											2 hours										
8																						
9																						
10																						
11																						
12																						
NOTES:																						



Két gombos könnyű programozhatóság, nagy , látható LCD kijelző, egyszerű forgókapcsoló.

#### A pontos idő és dátum beállítása

1. Állítsa a forgatógombot a CURRENT DATE/TIME (nap/idő) állásba.
2. Az év villog. A + vagy – gombbal módosíthatja a villogó jelet a kívánt értékre, majd a → gombbal lépjen tovább, és állítsa be a hónapot is.
3. A hónap és a nap látszik, a hónap villog. A + vagy – gombbal módosítsa a villogó jelet a kívánt értékre majd a → gombbal lépjen tovább, és állítsa be a napot.
4. A nap villog. A + vagy – gombbal módosíthatja a villogó jelet a kívánt értékre ( a naptári napot a vezérlő önmagától beállítja), majd a → gombbal lépjen tovább és állítsa be a pontos időt.
5. Az időt mutatja. A + vagy a – gombbal az AM(délelőtti) PM(délutáni) vagy 24 órás időt válassza ki. Az óra villog, majd a → gombbal lépjen tovább, állítsa be a perceket. A perc villog, a + vagy a – gombbal módosítsa a villogó jelet a kívánt értékre.

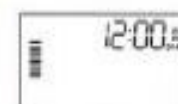
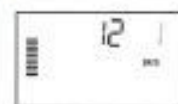
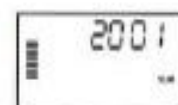

#### Az öntözési kezdő időpontjának beállítása

1. Állítsa forgatógombot a SET WATERING START TIMES állásba.



2. A gyárilag beállított adatok megjelennek a kijelzőn az A programhoz. Ha szükséges, a B és a C programot is be tudja állítani a PRG gomb segítségével.
3. A + vagy – gombbal állítsa be a kívánt időpontot. (15 perces lépésekben lehet változtatni.)
4. A következő indítási idő beállításához nyomja meg a → gombot vagy a PRG gombbal lépjen a következő programra.

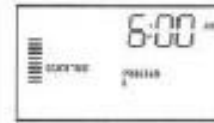

**Figyelem!** Egy indítási időpont az összes az adott programra beprogramozott zónát sorban elindítja. Nem kell minden egyes zónához külön-külön indítási időpontot beprogramozni. Ha egy programot naponta többször akar indítani, akkor használja ki az A, B, C program nyújtotta lehetőségeket.

**Figyelem!** A Pro-C az indítási időpontokat időrendben rakja, ha a gombot elforgatjuk, függetlenül a betáplálás sorrendjétől.

#### Indítási időpont törlése

SET WATERING START TIMES állásban a + vagy – gombbal állítsa az időt 12:00AM(éjféli) állásba, és itt egyszer nyomja meg a – gombot, hogy az OFF (kikapcsolt) helyzetet elérje.



**Megjegyzés:** ha egy program mind a 4 indítási időpontját kikapcsoltuk, akkor ezt a programot is kikapcsoltuk(a program többi része megmarad). Ha nincs indítási időpont, az adott program nem öntöz. Ezzel kényelmesen lehet egy programot törölni, anélkül, hogy a forgatógombot kikapcsolt állásba tennénk.



#### Az öntözés időtartamának beállítása

1. Állítsa a forgógombot a SET STATION RUN TIMES állásba
2. A kijelzőn a legutoljára állított program jelenik meg, a PRG gombbal léphet a másik két program valamelyikére.
3. A + vagy a – gombbal állítsa be a zóna öntözési időtartamát.
4. A → gombbal lépjen a következő zónára
5. Ismételje meg a 4. és 5. lépéseket minden zónánál.
6. Az öntözés időtartamát bármelyik zónához 1perctől 6 óráig lehet beállítani.
7. A programok között lépkedhet, miközben ugyanazon a zónán áll. Ennek ellenére javasoljuk, hogy egy programot fejezzen be, és csak ez után lépjen a következő programra.

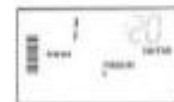

#### A öntözésnapok beállítása

1. Állítsa a forgatógombot SET DAYS TO WATER állásba
2. A kijelzőn a legutoljára állított program villog, a PRG gombbal léphet a másik két program valamelyikére
3. Beállíthatja a hét valamelyik napját, intervallum szerinti(szakaszos) öntözést vagy a páros és páratlan napokon való öntözést.





### A hét napjain való öntözés kiválasztása

1. Az adott nap felett villog a csepp alakú jel. A + gombbal az adott napot ki lehet jelölni, a – gombbal a napot lehet törölni. A gomb megnyomása után a kurzor automatikusan továbblép a következő napra.
2. Ismétlje meg az 1. lépést, amíg az összes napot nem választotta ki. A kiválasztott napok felett látszik a \* jel.



Amikor nem öntöz \* jel látszik.

Programozás után állítsa a gombot RUN állásba.

### Az öntözés gyakoriságának(intervallumszerint) kiválasztása

Lehetőséget ad arra, hogy az öntözést 1 és 31 nap között beállítsa

1. A → gombbal vigye a kurzort a Sunday állásba. Megjelenik az időköz és a fennmaradó napok száma
2. A + vagy – gombbal állítsa be az öntözések közötti napok számát 1 és 31 között.
3. A → gombbal megmutatja, hány nap van hátra a következő öntözésig.

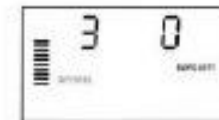

Programozás után állítsa a gombot **RUN** állásba.

### Páros vagy páratlan napokon való öntözés választásának lehetősége

Itt tud csak páros vagy csak páratlan napokon öntözni.

1. Válassza az intervallum szerinti öntözésből az 1-est(naponta)
2. A →gombbal lépjen a páros(EVEN) vagy páratlan(ODD) állásba. A – gombbal lehet kiiktatni az öntözést. Ha a páros napokat választotta csak a páros napokon fog öntözni a rendszer(a hónapok 31. én nem)



### Időjárásérzékelő kiiktatása

Ha érzékelő be van kötve ACTIVE állásban működik, ha nem kívánja, hogy letiltson, úgy BYPASS állásba tegye. Ha nincs érzékelő csatlakoztatva a kijelzőn Sensor Off olvasható, ilyenkor bypass állába helyezze a gombot.



### Automata üzemmód (RUN)

Ha a programozás megtörtént, állítsa RUN helyzetbe a forgó kapcsolót, így a beállított paraméterek szerint történik az öntözés.



### Kikapcsolás (SYSTEM OFF)

System off állába tekerje a kapcsolót, Az összes program szünettel és az öntözés leáll. Ha újra öntözni kíván tekerje a gombot RUN állásba.



### Kézi indítása egy zónának

1. Forgassa a gombot Manual-Sigle Station állásba
2. A → gombbal állítsa be a kívánt zónát a + - gombokkal tudja az időtartamot változtatni.
3. Állítsa a forgókapcsolót RUN állásba és a zóna öntöz (ha ez megtörtént a vezérlő visszaáll az redeti programhoz.)



### Kézi indítása az összes zónának.

1. Forgassa a gombot Manual-All Station helyzetbe
2. A, B, és a C program közül választhat a PRG gombbal.
3. Nyomja meg a → gombot a kívánt kezdő zóna jele megjelenik.
4. A zóna öntözési ideje jelenik meg a kijelzőn. Használja a + és a - gombot a ha eltérő hosszúságú öntözést szeretne.
5. A következő zónához a → gomb megnyomásával kerül.
6. Ismétlje meg 3 vagy 4 esetben ha úgy kívánja.
7. Nyomja meg a → gombot amíg az indítani kívánt zóna jele meg nem jelenik.
8. Állítsa RUN állásba a kapcsoló( A vezérlő visszatér automata üzemmódba ahogy a a kiválasztott zónák lefutottak.

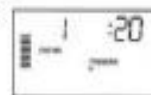
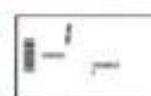
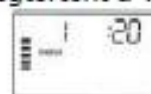

**Megjegyzés:** Annál a zónánál ahol utoljára állt fog elindulni az öntözés amikor RUN állásba tekeri a forgókapcsolót. Az ezt megelőző zónákra nem juttat ki vizet.

### Egy érintéses kézi indítás

A forgókapcsoló használata nélkül is elindíthatja az összes zónán az öntözést.

1. 2 másodpercig folyamatosan tartsa lenyomva a → gombot.
2. Ezzel automatikusan az A programra lép. B és C programokat a PRG gombal tudja kiválasztani.
3. A zóna sorszáma villog. A ← vagy → gombokkal végigfuthat a zónákon a - és + módosíthatja az öntözés időtartamát. (ha nem nyom meg gombot a 2 és 3 lépésnél az automata elkezd öntözni az A program szerint)
4. Nyomja meg a → gombot amíg a kívánt kezdésű zóna megjelenik. másodperc után a program elindul.

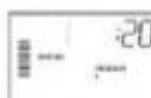

Ez a módszer jó lehetőséget ad, hogy gyorsan végig futhasson a zónákon, vagy egy zónára juttason ki vizet.



### Évszak szerinti igazítás

Ez a mód az összes futási időt módosítja. Itt lehetőség van az évszakok és az időjárás változásához igazítani a szükséges vízkijuttatást. Például forróbb (időben) napokon több vizet lehet kijuttatni az egész program megváltoztatása nélkül. A szezonális állítót növelve hosszabb ideig futnak a zónák (=több víz jut ki). Természetesen ugyanígy csökkenteni is lehet a vízkijuttatást. A szezonális állító használata nagyon egyszerű, csak a LCD kijelző

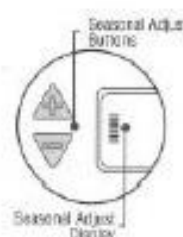

bal oldalán lévő gombokat kell megnyomni. 10%-tól 150%-ig lehetséges az eredeti program módosítása.

*Megjegyzés:* Programozáskor 100% legyen az érték, hogy később ehhez igazítson.

#### *További lehetőségek*

##### *Szivattyú/mesterszelep indítás*

A kijelzőn ON jel jelenik meg. Az egyes köröknél lehet ON és OFF jel, tehát, kapcsolja vagy nem az adott zónát.

##### *Programozás*

1. SET PUMP OPERATION állásba tekerje a kart
2. A + és a – gomb segítségével állíthatja be a kívánt zónához a szivattyút (ON-OFF)
3. Nyomja meg a → gombot, hogy a következő zónára lépjen
4. Ismétlje meg a 2 és 3 lépést minden szükségesnek ítélt zónánál.

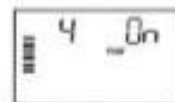

##### *Programozható öntözési szünet*

Lehetőség van 1-től 7- napig az öntözés szüneteltetésére. A szünet lejártakor a vezérlő automatikusan visszaáll az eredeti üzemmódhoz.

1. Tekerje a forgókapcsolót a SYSTEM OFF állásba.
2. Nyomja meg a + gombot és a megjelenő DAYS LEFT ikon felett 1-es szám fog villogni. Ez a fennmaradó napok számát mutatja.
3. A + gombbal tudja egészen 7-ig a szükséges hosszt kiválasztani.
4. RUN helyzetbe forgatva a tárcsát érvényesítheti a beállítást, amikor is a kijelzőn OFF jelenik meg és a még fennmaradó napok száma.
5. Hagyja RUN állásba a forgó-gombot.



A napok mindig éjfélig váltanak. Amikor nincsen hátra öntözési szünet nap (0 nap) a vezérlő automatikusan visszaáll a normális programhoz illetve a legközelebbi indulási időpontnál jelt ad az öntözésre.

##### *Az öntözés szüneteltetése egy meghatározott napon/napokon.*

Beállíthat napokat amikor nem akarja, hogy a rendszer működjön. Például mindig szombaton nyírja a fűvet és nem akar nedves fűben dolgozni.

1. Fordítsa forgókapcsolót a DAYS TO WATER (öntözési napok) helyzetbe.
2. Járjon el úgy ahogy 24. oldalon az intervallum szeinti öntözésben található.
3. A napok jelei látszanak használja a → gombot. A MON (hétfő) jel erősebb.
4. Nyomja meg → gombot amíg a kurzor nem áll a nem kívánt öntözési napon (NO WATERING DAY)



5. Nyomja meg a – gombot amelyik nap nem kíván öntözni. A jel felett egy áthúzott csep fog megjelenni.
6. Ismétlje ezt meg (4szer 5ször) ameddig szükségesnek érzi.

#### Rejtett funkciók

##### Programozható szünet a zónák között

Ezt arra tudja használni, amikor az egyik zóna lezár a másik kinyit. Nagy előny lassan záródó szelepeknél, vagy olyan redszernél ahol a rendelkezésre álló vízmennyiség maximálisan van kihasználva.

1. RUN pozícióból kezdünk.
2. Tartsa nyomva a – gombot és közben tekerje a kart a SET STATION RUN TIMES (zónák öntözési ideje)
3. Engedje fel a – gombot. Ekkor láthatja a hosszát másodpercben villogva. A DELAY (késleltetés) megjelenik a kijelzőn.
4. Nyomja meg a + vagy a – gombokat, attól függően, hogy növelni vagy csökkenteni szeretné a szünetek hosszát 0 és 59 perc között másodpercenként, ennek pedig percenként akár 4 óra hosszúig. HR (óra) felirat megjelenik a kijelzőn mikor másodpercről percre vált a vezérlő.
5. Állítsa vissza a kart RUN állásba.



Megjegyzés: a a szivattyú/mesterszelep áramköre minden beprogramozott késleltetés első percében működik, ezzel szelep zárását, egyúttal elkerülhető a szivattyú egymás utáni be-ki kapcsolása. Ajánljuk, hogy egy nyomás mentesítő építsen a rendszerbe ha az egy percnél hosszabb késleltetésű.



segít a indítása, szelepet



##### Vezérlő memóriájának törlése

Ha úgy érzi, rosszul programozott lehetősége van az egész addig betáplált program és adat törlésére.

Nyomja meg a → - és a PRG gombokat egyszerre és tartsa lenyomva miközben a homloklap hátoldalán található RESET gombot megnyomja, majd felengedi. Ezután engedje el a → - és PRG gombokat. A kijelzőn 12:00 AM (d.e) kell megjelenni)Az összes betáplált program törlődött, a vezérlőt újra lehet programozni.

##### Hibaelhárítás:

Jelenség	Hiba oka	Hiba elhárítása
A kijelző nem mutat semmit	Nincs hálózati feszültség	Ellenőrizze a hálózati csatlakozást, és a transzformátor kimenetét.
A kijelzőn ERR van	Villamos hiba van a	Ellenőrizze a Smart Port™

	rendszerben	csatlakozást. Ha vezeték toldották a toldott részt ármékolt kábelre kell kicserélni.
A kijelzőn P ERR van	Hibásan van bekötve a szivattyú, vagy a mesterszelep	Ellenőrizze a szivattyú vagy mesterszelep vezeték nem szakadt-e. Cserélje ki a zárlatos vezetékét. Ellenőrizze az összes kábelcsatlakozást.
A kijelzőn egy zóna száma és ERR van, pl.: 2 ERR	A kör bekötése hibás	Ellenőrizze a zóna bekötő vezeték nem szakadt-e. Cserélje ki a zárlatos vezetékét. Ellenőrizze az összes kábelcsatlakozást.
A kijelző NO AC-t mutat.	Nincs hálózati feszültség	Ellenőrizze, hogy a transzformátort helyesen kötötte-e be.
A kijelzőn SENSOR OFF jelenik meg	Az esőérzékelő megszakította az öntözést és az áthidalás nincs a helyén	Állítsa az esőérzékelő áthidaló kapcsolót BYPASS állásba, hogy az esőérzékelőt kiiktassa, vagy tegye be az áthidalót a vezetékáthiba.
Az esőérzékelő nem tiltja le az öntözést	At esőérzékelőt rosszul kötötték be vagy hibás.	Ellenőrizze, hogy az esőérzékelő Mini Klik típusú-e(a Rain Bird Rain Check pl. Nem használható). Ellenőrizze, hogy az áthidalót a SEN kapcsokról levette-e.
A vezérlő mindig 12 kört ismer fel.		Ellenőrizze, hogy a hálózatba be van kötve. Állítsa a vezérlőt alaphelyzetbe, a törlésnél leírtak szerint.
A vezérlő nem ismeri fel az összes zónát. (Pl.:12 körös csak 6 kört mutat)	A vezérlő nem ismeri fel a modulokat.	Kapcsolja ki a hálózati feszültséget és vegye ki az elemet. Ellenőrizze, hogy a modulok a helyükön legyenek. Kapcsolja vissza a hálózatra. A



		mikroprocesszor fel fogja ismerni a modulokat.
A vezérlő csak 3 kört ismer fel.	Programozási hiba, a forgatógomb rossz helyzetben áll.	Ellenőrizze a forgatógomb helyzetét. A körök számát egyszerűen ellenőrizheti, ha a SET STATION TIMES helyzetben a visszafelé mutató ← gombot nyomja meg.
A vezérlő folyamatosan öntöz.	Túl sok indítási időt programoztak.	Egy aktív programhoz egy indítási időpont elegendő. Nézze meg újra az indítási idő programozási pontot (22. oldal).



### *Jellemzők*

#### *Működési jellemzők*

- Öntözési idő hossz: 1 perctől 6 óráig az A, B, C programonként.
- Kezdési idő: 4-szer naponta, programonként, így 12 lehet a maximális.
- Öntözési napok: heti, intervallum szerint egészen 31 napig vagy páros és páratlan program szerint. Lehetséges az év 365 napján naptár szerint.

#### *Elektronikai jellemzők*

- Bemenő áram : 230 VAC
- Kimenő: 25 VAC, 1A
- Zónánkénti kimenet: 24 VAC 0,56 A/zóna
- Maximális kimenet: 24VAC 0,84 A (mesterszeleppel együtt)
- Elem: 9V alkáli (nem tartozék)

Nincs előre beállított gyári program, a zónák futási ideje 0. Elem nélkül is megőrzi a betáplált programokat.

